

# Campionamento jacquard

## *evergreen II J*

### Telaio per campionamento jacquard

Evergreen II J è appositamente progettato per soddisfare la tessitura di tutti i tipi di campioni tessili Jacquard. Si abbina alle principali macchine jacquard elettroniche e consente la tessitura di modelli complessi e un rapido time-to-market eliminando il fastidio di lavorare su macchine per la produzione di massa. Inoltre, l'interfaccia integrata che unisce controllori jacquard e telai è impostata per rendere ottimale la gestione e l'interconnettività dell'apparecchio. È fornita di interfaccia uomo-macchina per semplificare il funzionamento e migliorare la produttività. Con la modernissima tecnologia di automazione, Evergreen II J aumenta notevolmente l'efficienza complessiva sul lavoro. È adatto principalmente per l'uso in istituti didattici e di ricerca e in laboratori di campionamento che non dispongono di un proprio telaio di produzione.



Macchina Jacquard elettronica

Arpini 1344 e 2688

Altezza ridotta grazie al design a portale compatto e integrato

Pinza laterale singola

Motore di azionamento Jacquard (Non è richiesto alcun albero cardanico)

Liccio con doppia pettinatrice

Interfaccia integrata

Touch screen e controller Windows integrato

Opzioni per larghezza 500 e 900 mm

Velocità: 100 ppm max.

### Evergreen II J500 (arpini 1344)

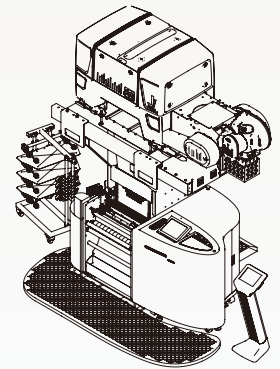
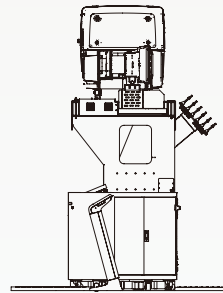
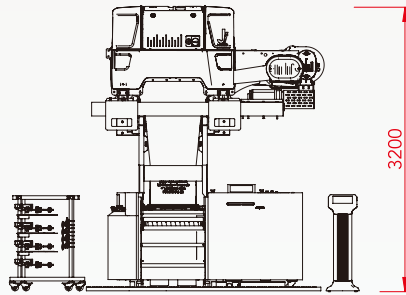
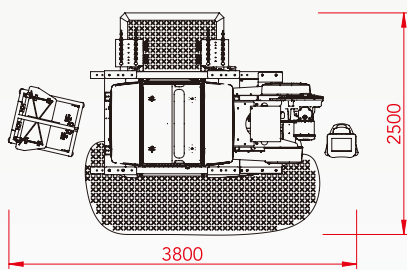

### Evergreen II J900 (arpini 2688)

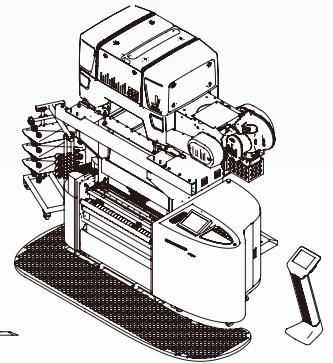
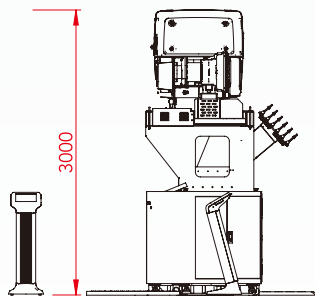
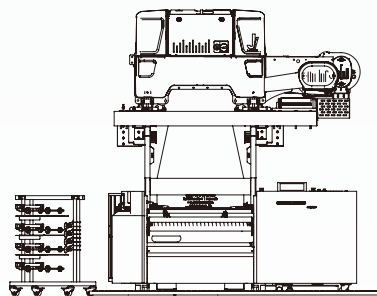
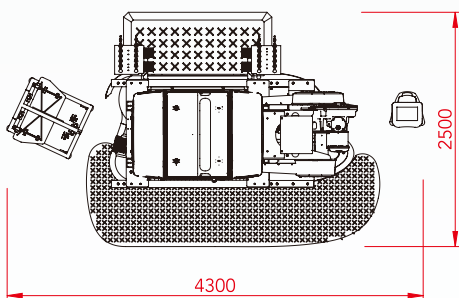

Unit: mm



E-mail: info@ccitk.com

\* CCI ha una politica di sviluppo continuo del prodotto e potrebbe apportare senza preavviso modifiche alle specifiche o all'aspetto dell'apparecchio.

\* Altri nomi di prodotti e società menzionati nel presente documento possono essere marchi o nomi commerciali dei rispettivi proprietari.



LSL32A1-IT\_JS