

提花織物打樣

evergreen II J

提花打樣機

CCI碩奇科技的提花打樣機Evergreen II J，是專為滿足各式大提花織物的需求而設計。它可以和市場上主要的電子提花機相容，並可完成複雜的織造圖案，省略在生產線機器上運作的麻煩，加速研發及上市時間。此外，我們可以整合CCI打樣機與提花機的控制介面，以便於操作管理。且圖像化的人機界面也使得操作更加簡單，提高生產力。憑藉著高度現代化的自動化技術，Evergreen II J大幅提升整體工作效率。主要適用於沒有量產織布機的教育及研發機構和打樣工作室。



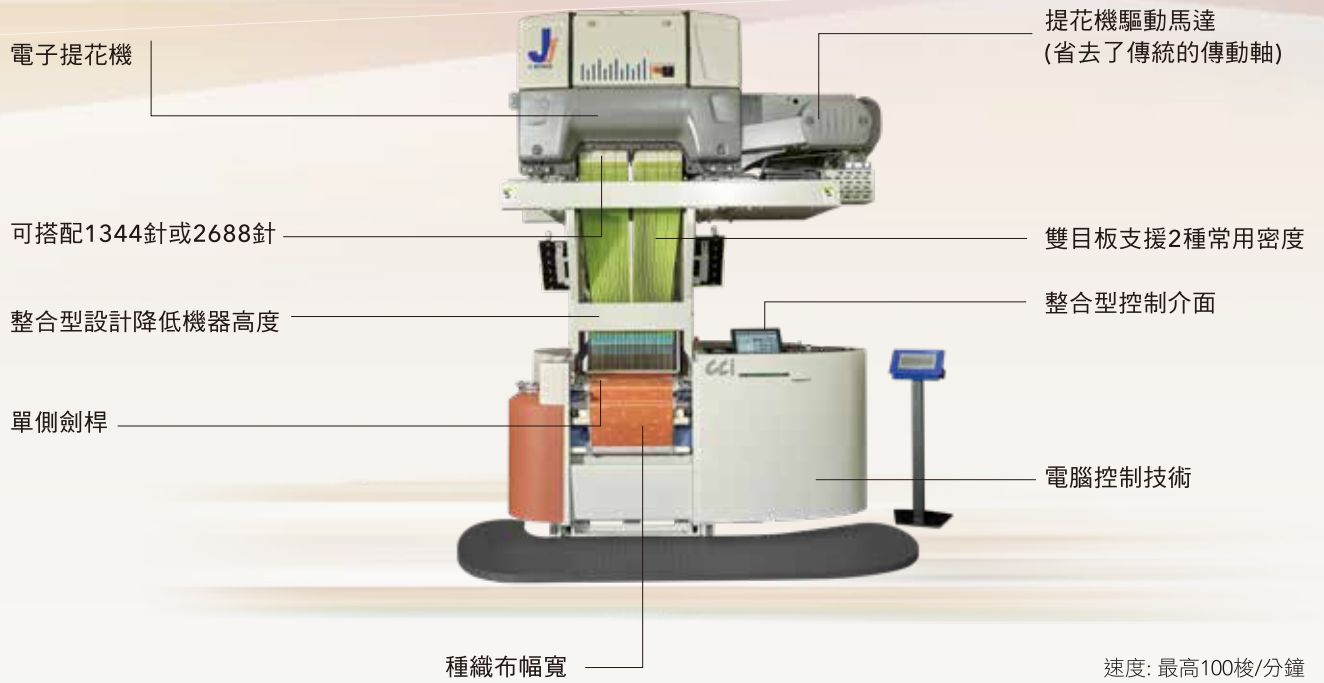

Evergreen II J500 (1344針)

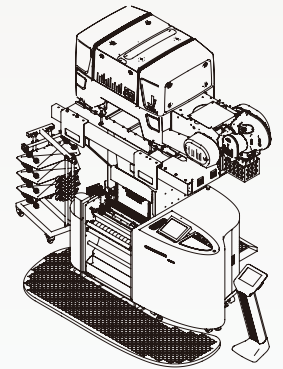
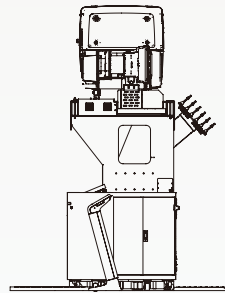
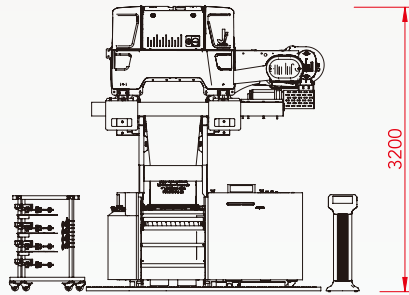
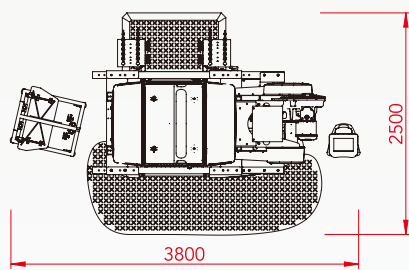

Evergreen II J900 (2688針)

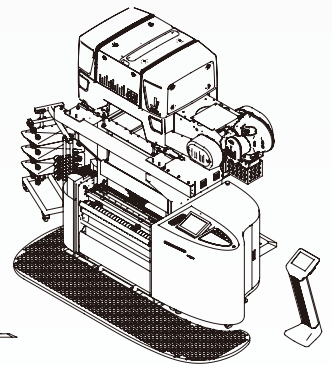
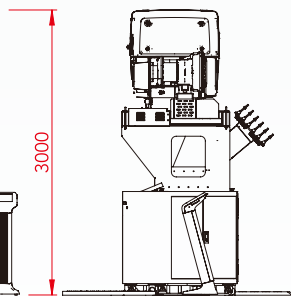
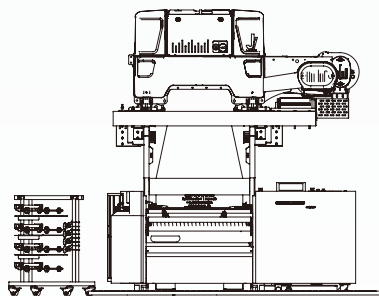
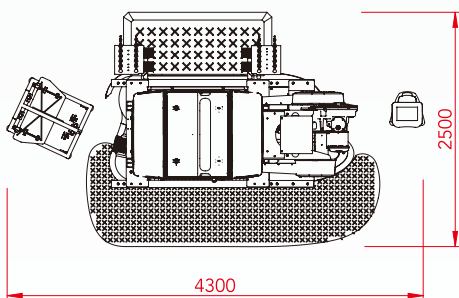

Unit: mm



E-mail: info@ccitk.com

* CCI基於產品持續開發的政策，可能會更改產品的規格或外觀，恕不另行通知。
* 此處所提及的其他產品和公司名稱可能是其各自所有者的商標或商品名。



LSL32A1-TC_JS